

MANUAL DE USO

ZÉ GOTINHA

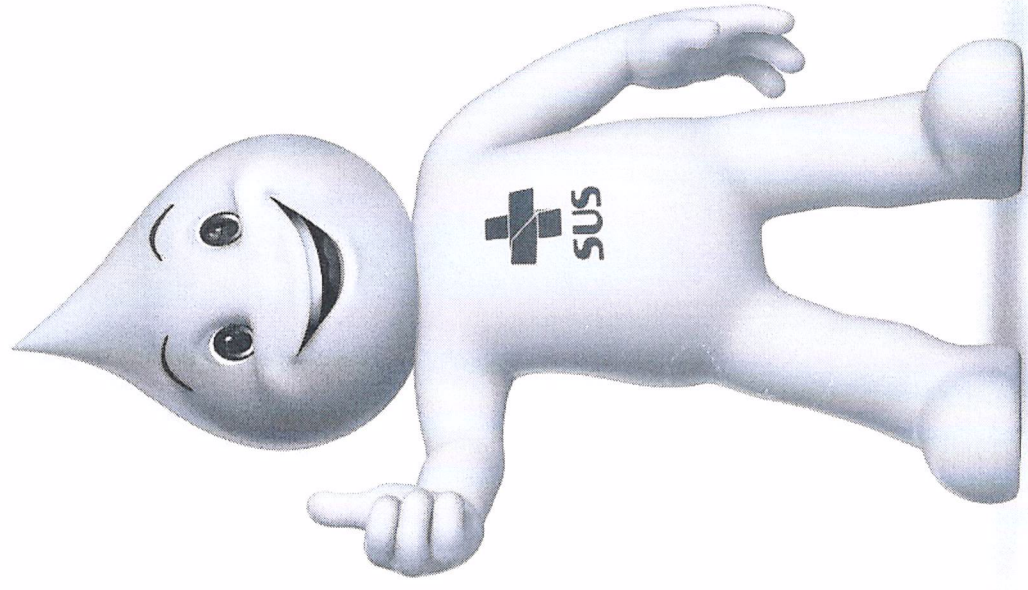



APRESENTAÇÃO

Este é o personagem “Zé Gotinha”, símbolo do Ministério da Saúde que representa a defesa e a mobilização pela vida. Ele tem como origem, um movimento de países latino-americanos para a erradicação da poliomielite e se transformou no representante universal da imunização de crianças e adultos no Brasil. Por ser uma figura de credibilidade no imaginário das pessoas, o Zé Gotinha tem a missão de educar e disseminar a informação para ajudar o governo a ampliar a cobertura vacinal e garantir saúde à população.



A participação do personagem Zé Gotinha deve seguir as orientações e cuidados, igualmente como acontece em eventos do Gabinete da Ministra.

São eles:

PARTICIPAÇÃO EM EVENTOS

Antes de definição de agenda, a Coordenação de Promoção e Eventos/ASCR/GM/MS deve receber da área demandante, solicitação de avaliação e autorização da ação do Zé Gotinha.

PREPARAÇÃO

O (A) ativador (a) deve ter no máximo 1,60m de altura e, de preferência, experiência na atividade com personagens.

A fantasia deve estar limpa/higienizada e ser transportada em segurança, sendo monitorada por uma pessoa responsável que possa garantir a chegada dela ao local de destino.

O (A) ativador (a) deve usar roupas justas (preferencialmente de lycra) e leve para facilitar os movimentos durante a ação.

Antes da agenda, deve ser providenciado local (próximo à área de ação) para a troca de roupa.

O Zé Gotinha não pode ser visto por NINGUÉM (público) descaracterizado (sem a cabeça, sem luvas, macacão e sapatos).



A participação do personagem Zé Gotinha deve seguir as orientações e cuidados, igualmente como acontece em eventos do Gabinete da Ministra.

São eles:

AÇÃO

A participação do personagem Zé Gotinha deve seguir rigorosamente as orientações, a exemplo dos eventos do Gabinete da Ministra.

Diante do público, o Zé Gotinha deve estar completamente vestido com macacão/colete interno, sapatos, luvas e cabeça.

Deve se comunicar através de gestos, interagindo com mensagens carinhosas (coração com as mãos, joia com o polegar, manda beijo e aponta vacina no próprio braço). O Zé Gotinha não fala.

O personagem deve se deslocar com passos lentos, visto que o campo de visão do ativador é limitado e se dá através da abertura da boca. Desta forma, deve ser conduzido por uma pessoa, principalmente em áreas de grande circulação do público e em solenidades.

Como ocorre nos eventos, o Zé Gotinha é muito requisitado para registro de imagens. A pessoa que estiver acompanhando o personagem deve estar atenta ao tempo de ação e em possíveis esbarros que podem gerar queda.

Nos intervalos de descanso, o Zé Gotinha deve permanecer em local fechado, sem acesso do público externo, retirar a cabeça e se hidratar.

Em locais de temperatura elevada, o cuidado com a hidratação deve ser redobrado.

Logo após o término da ação, o Zé Gotinha deve ser encaminhado, totalmente vestido, para o vestiário para a retirada da fantasia, armazenada adequadamente e transportada para o local de origem.



Especificação da fantasia ZÉ GOTINHA:

- Modelagem do corpo em espuma de alta densidade;
- Cabeça reproduzida em fibra de vidro com pintura automotiva;
- Tronco em espuma revestido;
- Figurino externo em lycra com logotipo SUS estampado e separada do corpo para possibilitar lavagem;
- Capacete anatômico;
- Pés com solado antiderrapante.

Importante: Os layouts 3D devem ser pré-aprovados pelo Ministério da Saúde.



Especificação da
fantasia ZÉ GOTINHA:

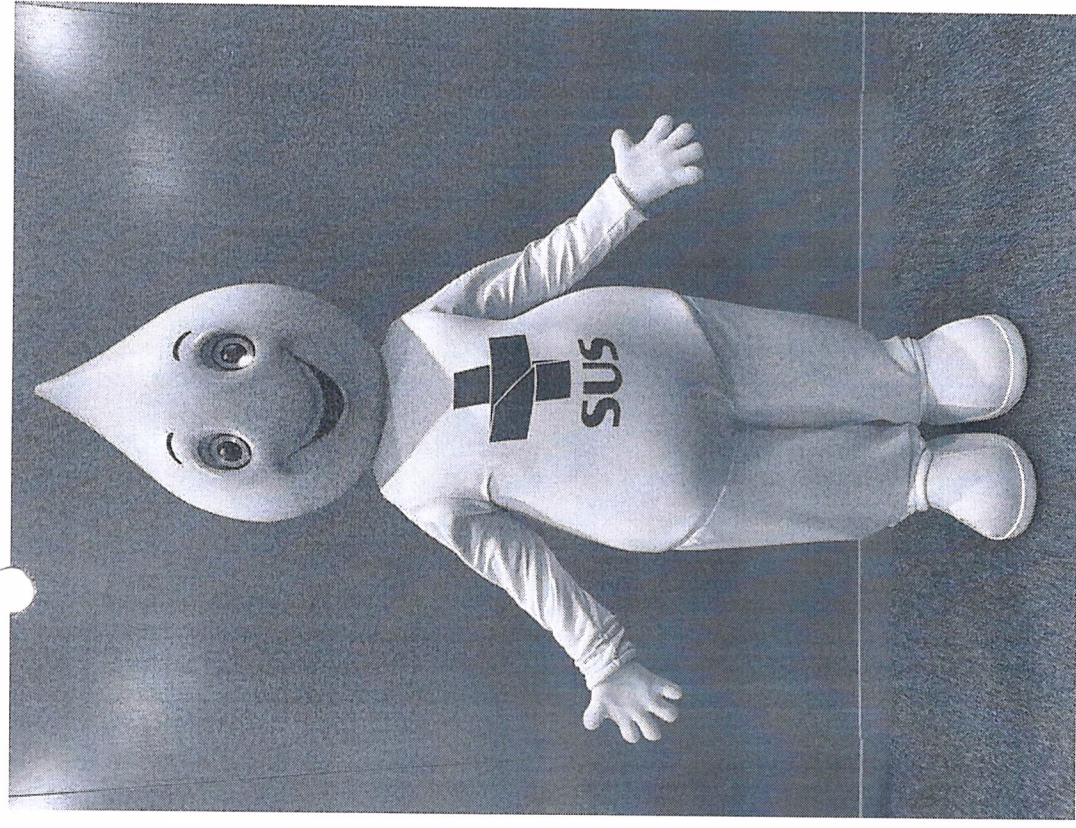
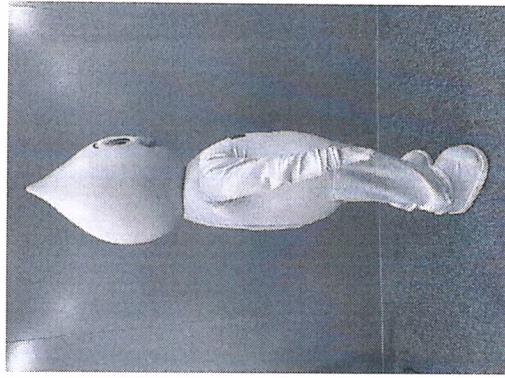
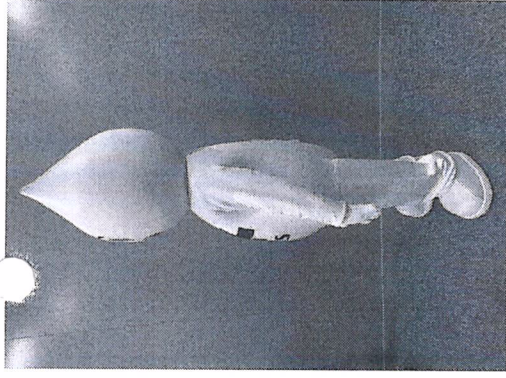

Especificação da
fantasia ZÉ GOTINHA:

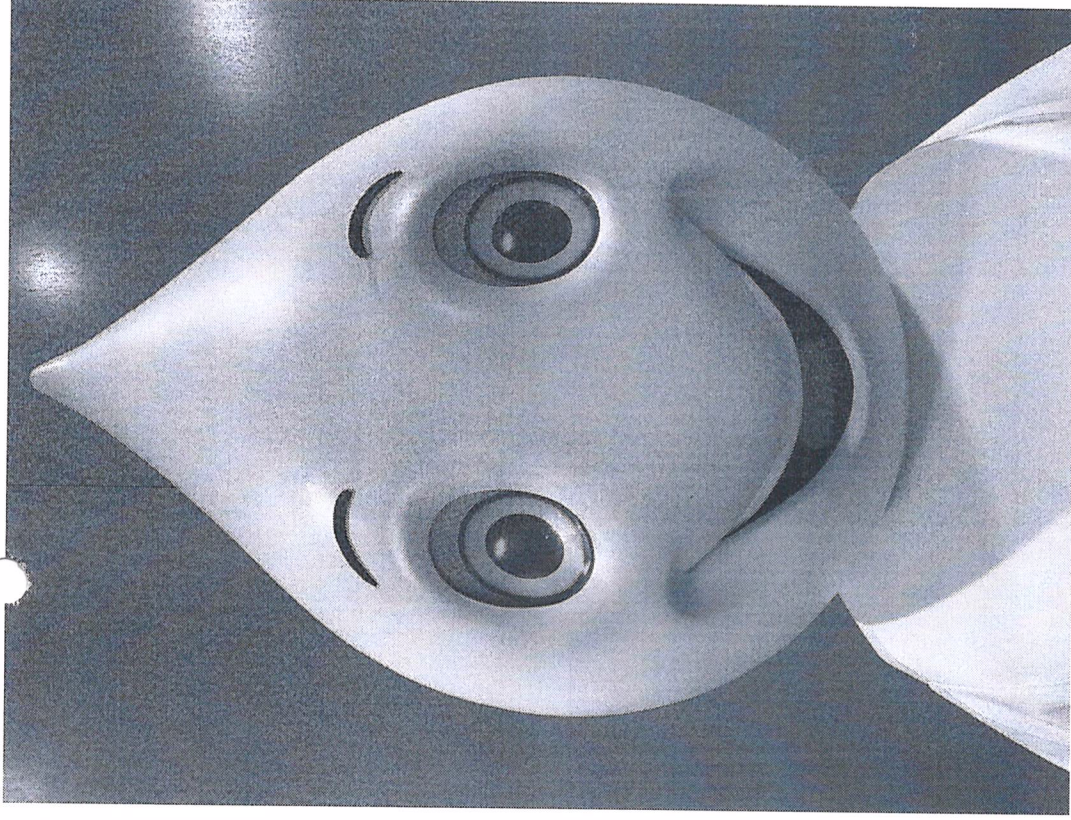
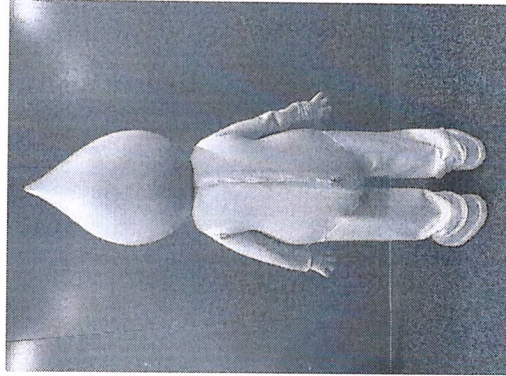
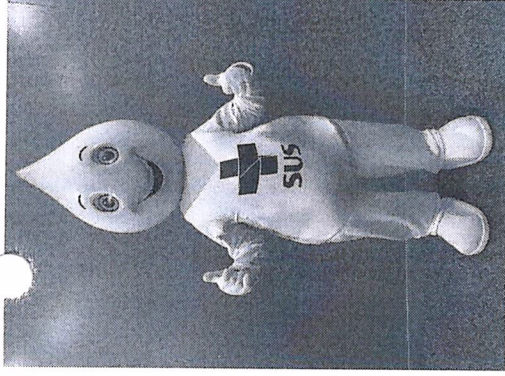

**Especificação da
fantasia ZÉ GOTINHA:**

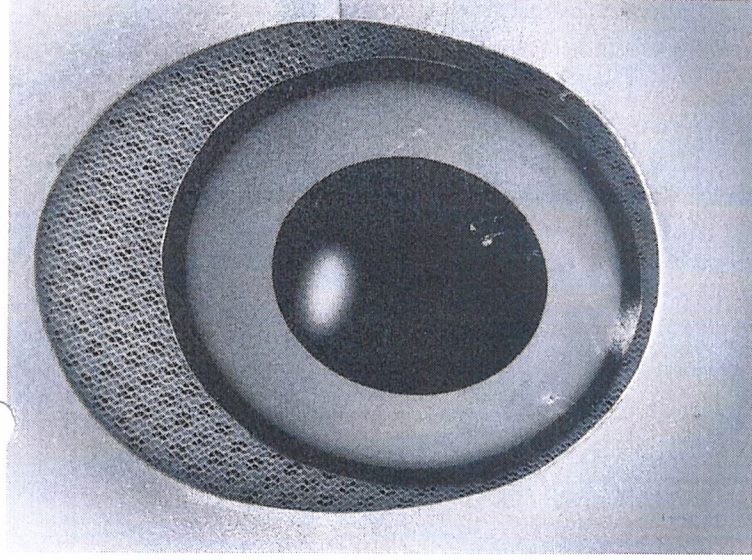

Olhos em papel plastificado, impressão em cores preta e azul. Rede transparente para respiração e visão ao redor dos olhos e da boca.

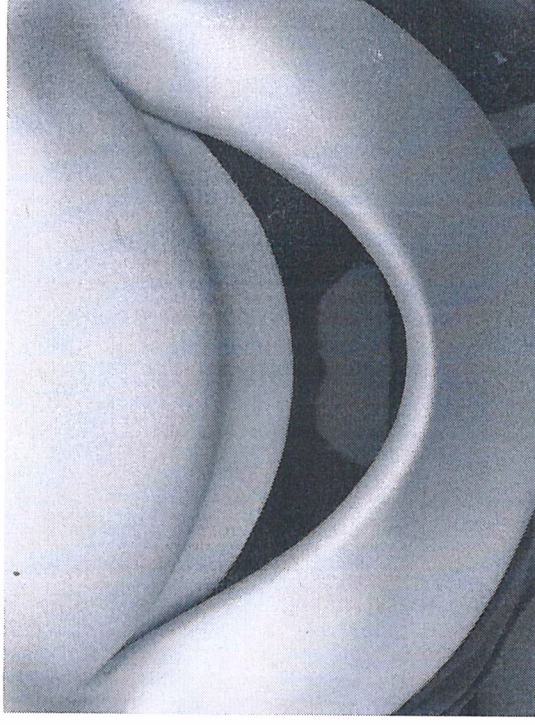

Especificação da fantasia ZÉ GOTINHA:

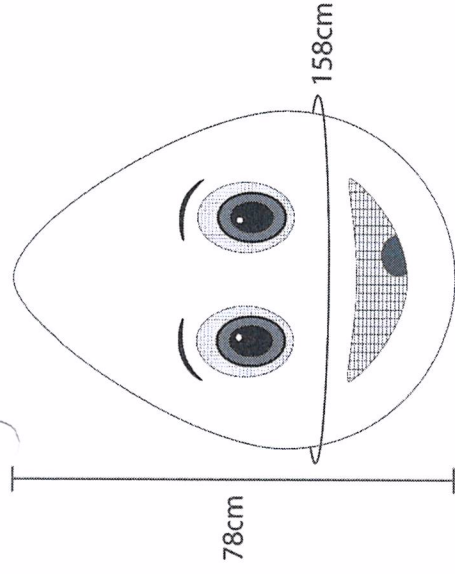

Cabeça reproduzida em fibra de vidro com pintura automotiva.

frente

costas

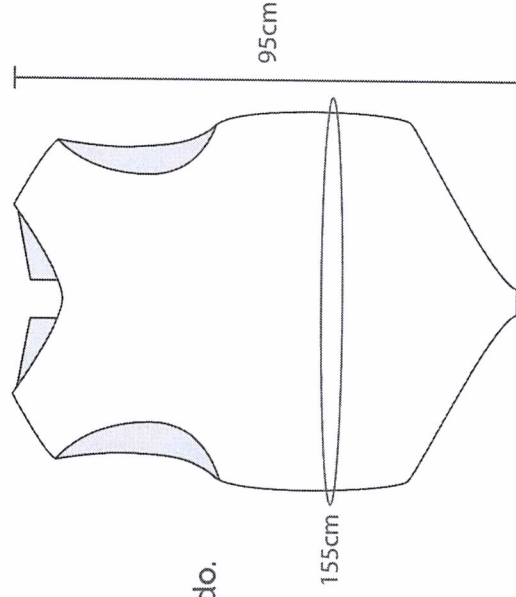

Tronco em espuma revestido.

velcro ou zíper



Especificação da fantasia ZÉ GOTINHA:

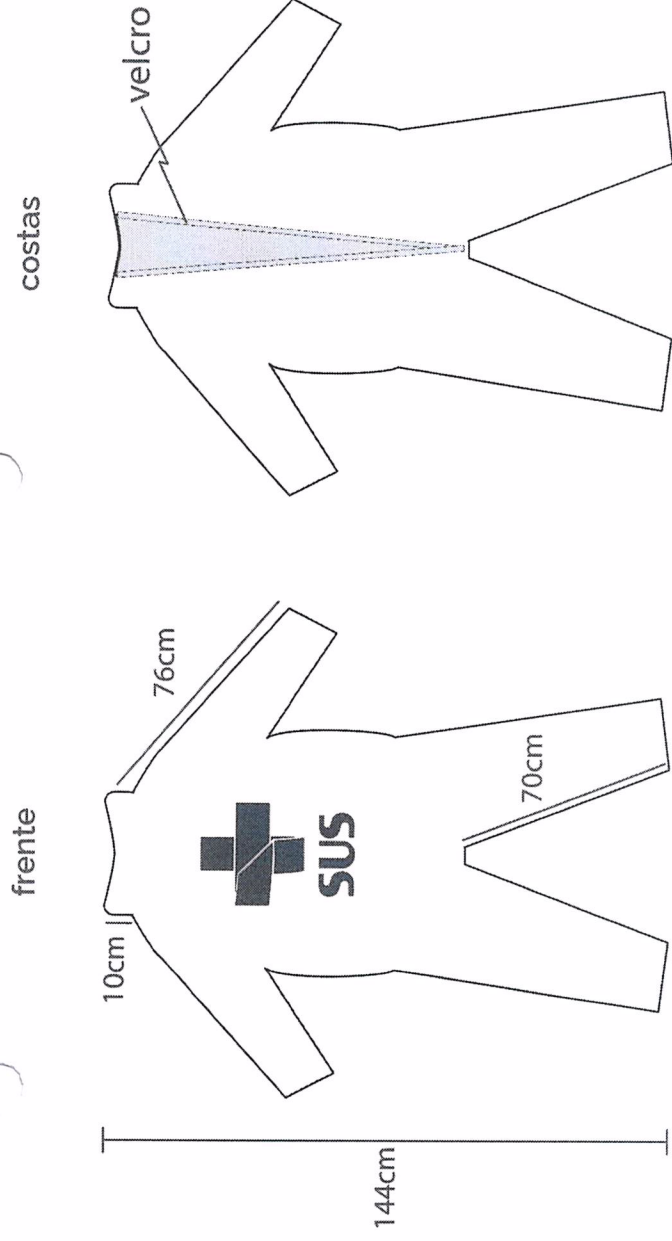

Figurino externo em lycra com logotipo SUS estampado.

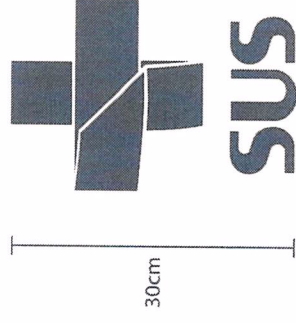

Logomarca SUS:

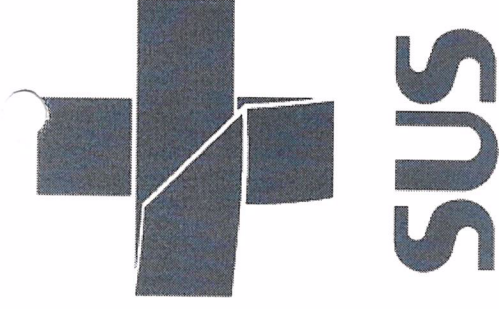

Para produção da logomarca SUS, acesse o link abaixo e siga as orientações:

<https://www.gov.br/saude/pt-br/centrais-de-conteudo/manual-de-marcas-do-ms/logosus.zip/view>

Cor



C100 M70 Y0 K0



PIN Zé Gotinha:

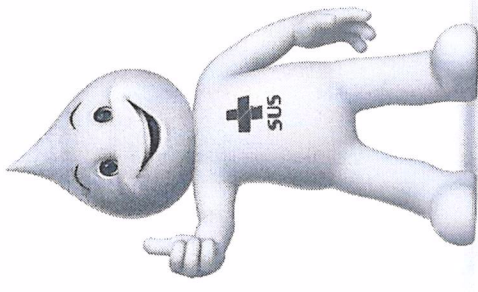

Para produção de PIN - Zé Gotinha, acesse o link abaixo e siga as orientações:

<https://www.gov.br/saude/pt-br/centrais-de-contenido/manual-de-marcas-do-ms>



Dúvidas:

Para solicitação de avaliação / aprovação de proposta de agenda e em caso de dúvidas, acesse com antecedência os canais de atendimento da Coordenação de Promoção e Eventos/ASCER/GM

Telefone: (61) 3315-3347

E-mail: eventos.gm@saude.gov.br

